

Varenummer: 12522800240100
Beskrivelse: KLEE-coil 522 800 240.100
M4 Stål hærdet, forz./gulkromat.

Mål

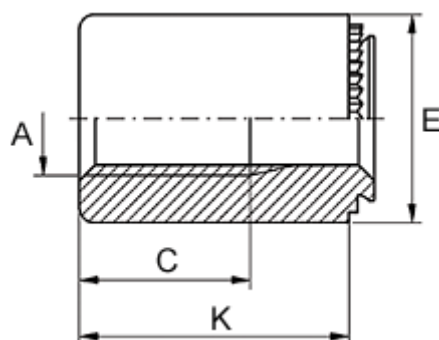

Anbefalet huldia. +0,05	= 5.40
Gevindlængde C	= 7.5
Højde K	= 22
Indvendigt gevind A	= M4
Mindsteafstand til kant	= 3.8
Pladetykkelse M	= 1,5 til 2,3
Udvendig diameter E	= 8